

Книга  
Загадок  
и  
Головоломок

ЧЕМ  
ЗАНЯТЬСЯ  
ВЕЧЕРОМ  
С СЕМЬЕЙ  
НА ДАЧЕ  
БЕЗ  
ИНТЕРНЕТА

~ Дмитрий Чернышев ~

# СОДЕРЖАНИЕ

От автора

14

Разминка

17

## I. ЧТО ЭТО?

1. Предтеча Всемирной паутины

21

2. Ключ к моему сердцу

22

3. Старая добрая Англия

23

4. Снова туманный Альбион

24

5. Широко открытое

25

6. Нет, это не звонок

26

7. Искусство требует жертв  
27
8. Немецкая надежность  
28
9. Загадочная модель  
29
10. Загадка из Франции  
30
11. Очень серьезная вещь  
31
12. Это совсем рядом  
32
13. Восток — дело тонкое  
33
14. Кроме шуток  
34
15. Кровать — это не только крепкий сон...  
35
16. Театр: тени прошлого  
36
17. Чашка особого назначения  
37
18. Старый детский кроссворд  
38
19. Оружие к бою!  
39

20. Ты бы пошел с ним в разведку?

40

21. Хозяйке на заметку

41

22. 2/10

42

23. Зуб мудрости

43

## **II. ГЕОМЕТРИЯ, АРИФМЕТИКА И ЛОГИКА**

24. Короткий путь

47

25. Круговая порука

48

26. «Пионеров идеал»

49

27. Пирамиды

50

28. Не усложняйте

51

29. Флегматичная корова

52

30. Лошадь, повернись

53

31. Квадраты

54

32. Куда едем?  
55
33. Дилемма заключенного  
56
34. Истинно так  
57
35. Почтовая загадка  
58
36. Стр-р-р-рашная задача  
59
37. Идемте пить чай!  
60
38. Есть ли шанс?  
61
39. С вещами на выход  
62
40. Дальше, дальше...  
63
41. Маски-шоу  
64
42. Экономичная резка  
65
43. Только свистни!  
66
44. Рыцари и драконы  
67

45. Парики  
68
46. И о футболе...  
69
47. Nike на заметку  
70
48. Тройка, семерка...  
71
49. Хлеба и денег  
72
50. Не продешевь  
73
51. Царь-батюшка  
74
52. До самых до окраин  
75
53. Уравнение  
76
54. Еще идут...  
77
55. Тараканьи бега  
78
56. Системы счисления  
79
57. Для любителей сложных вопросов  
80

58. На эти два процента они и живут

81

59. Шабаш-вопрос

82

60. Бросай лучше

83

61. Сыпь

84

62. Любопытство не порок

85

63. Кто в музее всех милее

86

64. Девять точек

87

65. Быстрее!

88

66. В круге первом

89

67. Огурцы

90

### **III. ИЗ ЖИЗНИ**

68. Древняя сверхзвуковая

93

69. А и Б

94

70. Белые и черные  
95
71. Технология  
96
72. Цензура  
97
73. Из страны с кодом 007 с любовью  
98
74. Война тяжелых и длинных  
99
75. Язык жестов  
100
76. На бал!  
101
77. Задача про туалеты  
102
78. Блаженны непорочные в пути, ходящие в законе...  
103
79. Провидец  
104
80. Из варяг в греки  
105
81. Пишите письма  
106
82. «Пиастры! Пиастры!»  
107



83. С валенками так не получится  
108
84. Один ответ  
109
85. Радуга черного цвета  
110
86. Не виноватая я  
111
87. Хорошая компания  
112
88. Тихо-тихо ползи, улитка...  
113
89. Тпру! Суд идет  
114
90. Фудзи  
116
91. Никогда не говори «никогда»  
116
92. Феноменальная память?  
118
93. Ваша газета, сэр  
120
94. Чтобы веселее было  
121
95. Страшная книга  
122

96. Алфавит  
123
97. Каббала для начинающих  
124
98. Живые мертвецы  
125
99. Про Высоцкого  
126
100. Учите матчасть  
127

Ответы  
129

Вместо послесловия  
154

Об авторе  
157

## 4. СНОВА ТУМАННЫЙ АЛЬБИОН

Еще два полезных приспособления, которыми пользовались в Англии во времена королевы Виктории в одних и тех же заведениях.

Как вы думаете, для чего они предназначены?

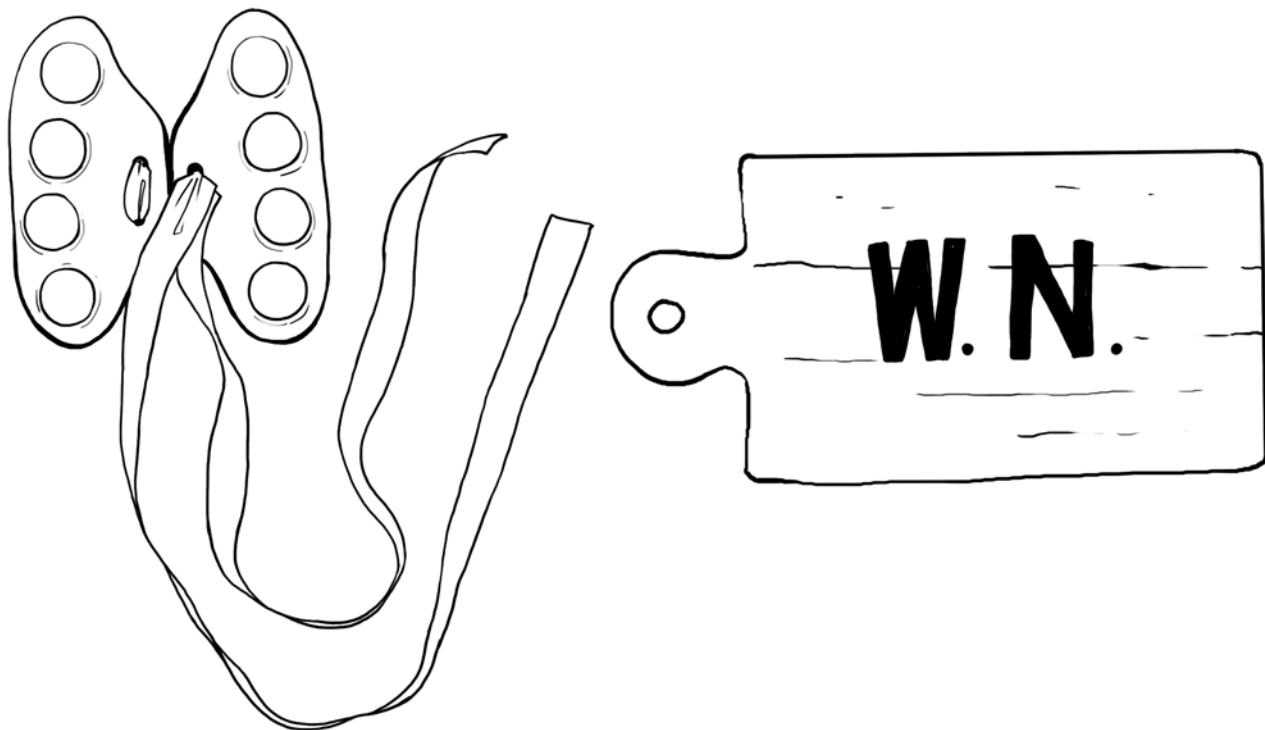

## 5. ШИРОКО ОТКРЫТОЕ

Какое практическое применение имела эта металлическая вещьца начала XX века?

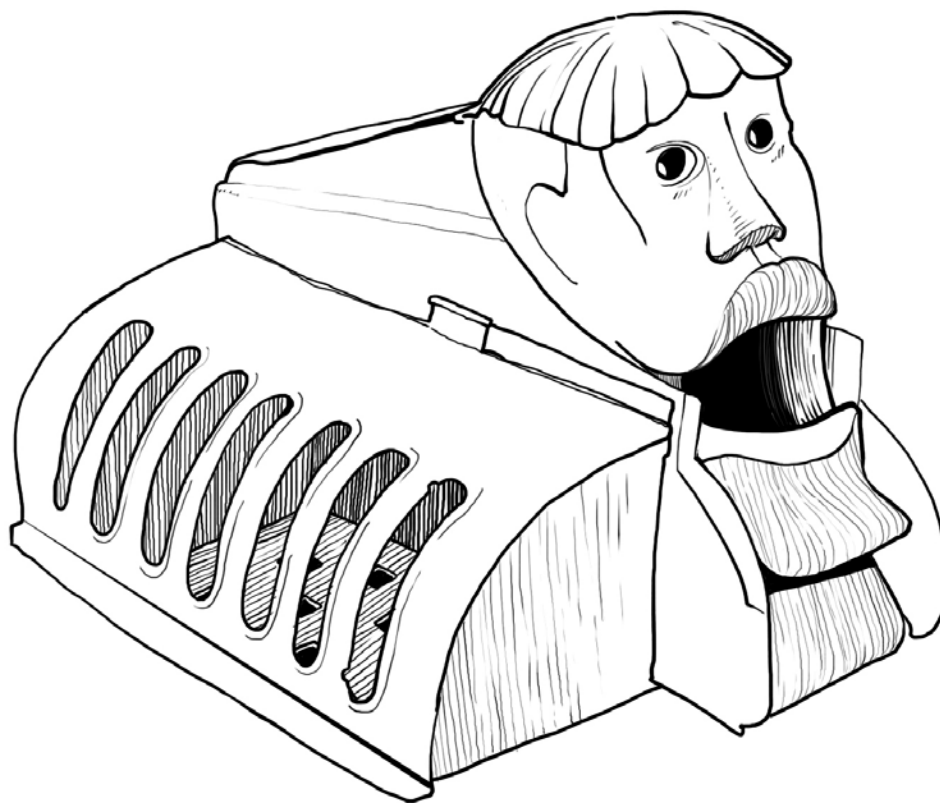

## 6. НЕТ, ЭТО НЕ ЗВОНОК

Слева — одно из первых в своем классе устройств, изготовленное в начале 1920-х годов. Справа — оно же десять лет спустя (усовершенствованное). В более современном варианте оно существует и поныне, все его видели, многие им пользуются.

Что это такое?

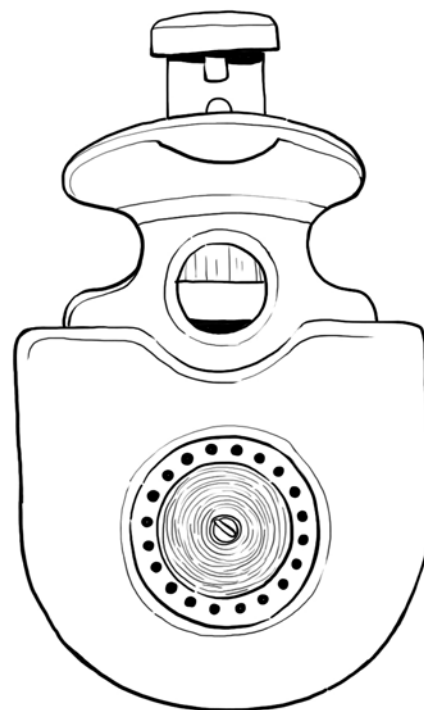
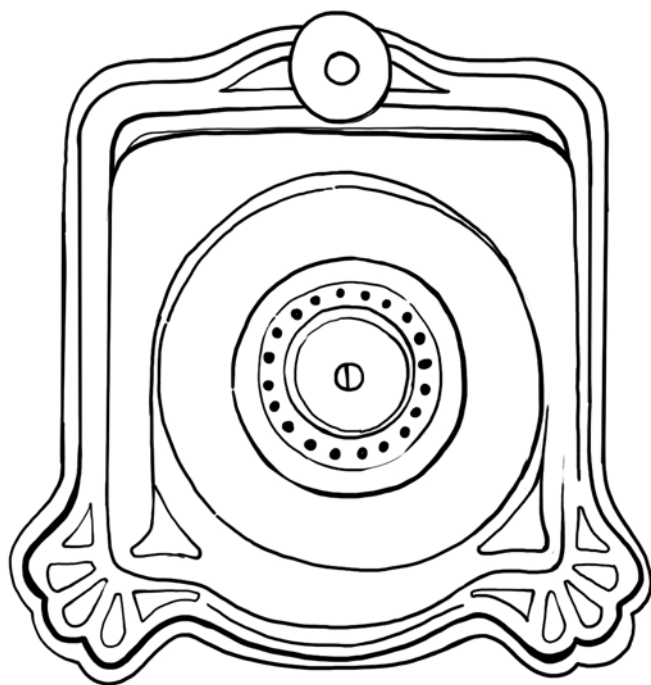

## 7. ИСКУССТВО ТРЕБУЕТ ЖЕРТВ

Для каких возвышенных целей используется эта неказистая конструкция?

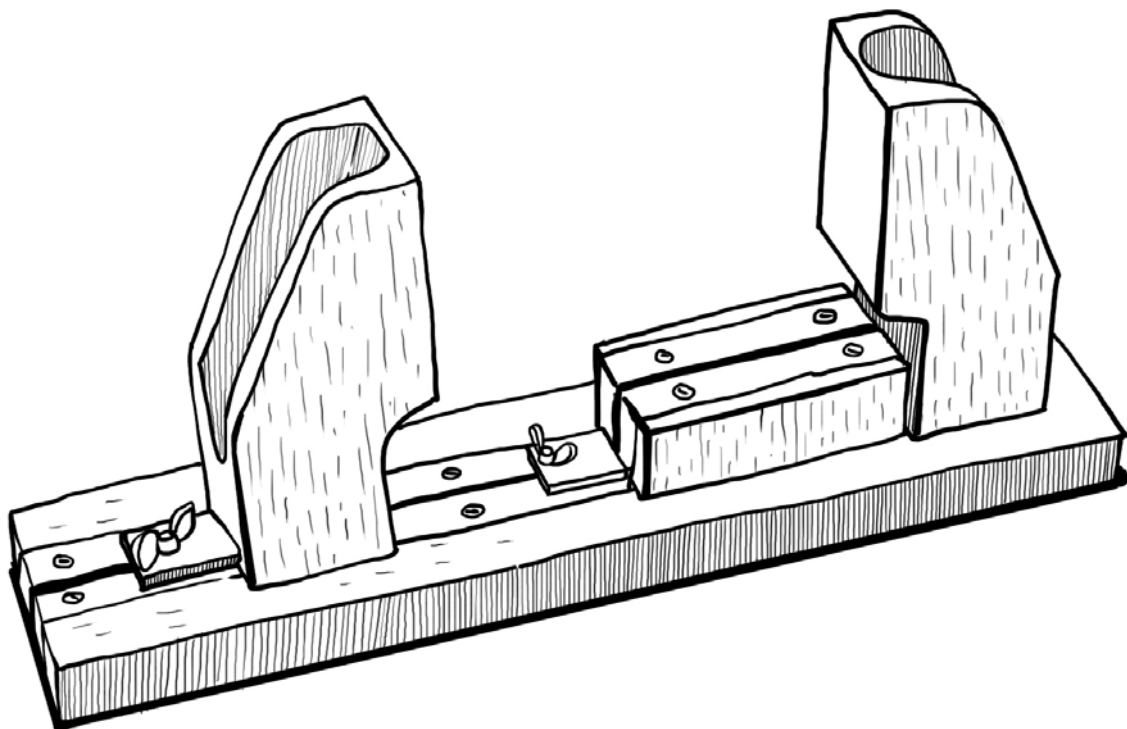

## 8. НЕМЕЦКАЯ НАДЕЖНОСТЬ

Зачем в Германии XVI века использовали такие деревяшки? Они были в ходу, в частности, в кабаках. Важная деталь: это не одна палка с двух ракурсов, а две разные.

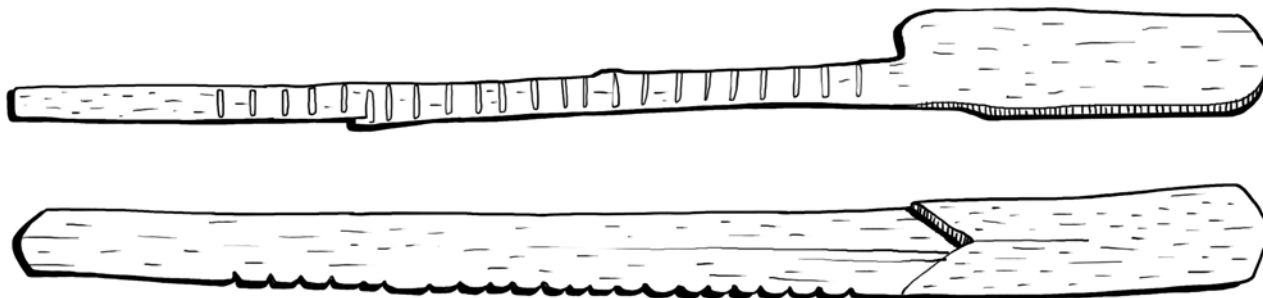

## 9. ЗАГАДОЧНАЯ МОДЕЛЬ

Очень простой вопрос — то ли архитектурный, то ли биологический.  
Модель чего изображена на иллюстрации?

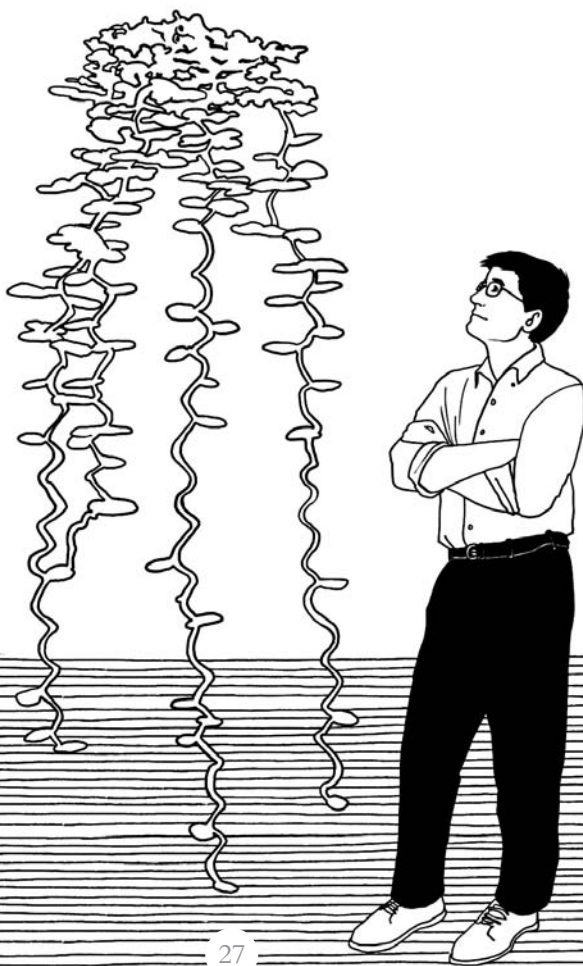



## 10. ЗАГАДКА ИЗ ФРАНЦИИ

Для чего французские хозяйки используют на кухне такую штуку?  
(Это полый деревянный усеченный конус, на который надет резиновый колпачок.)

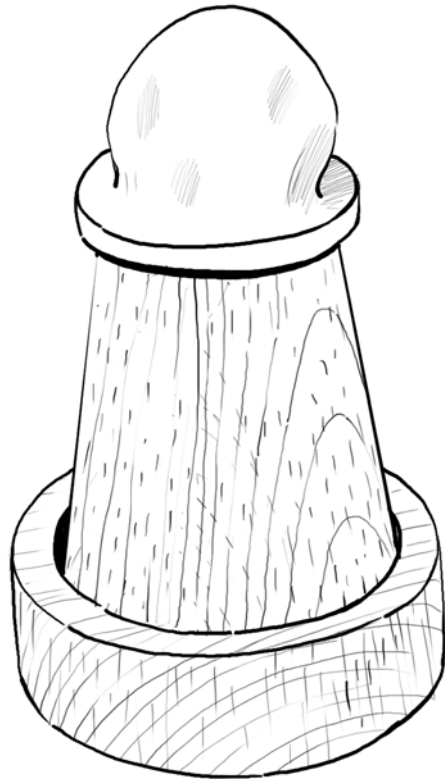

## 11. ОЧЕНЬ СЕРЬЕЗНАЯ ВЕЩЬ

Каково назначение этого ажурного предмета из обихода жителей Полинезии?

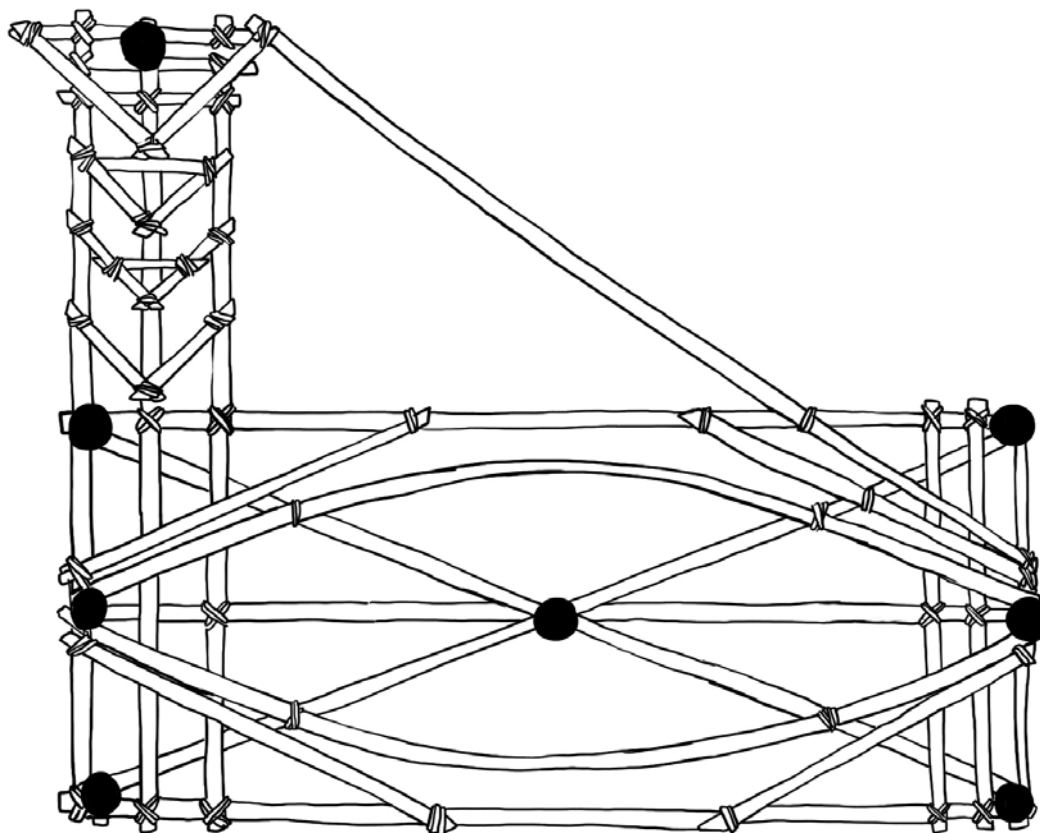

## 12. ЭТО СОВСЕМ РЯДОМ

С высокой степенью вероятности современный вариант этого устройства (датируемого началом прошлого века) сейчас находится от вас на расстоянии не больше метра. Что это такое?

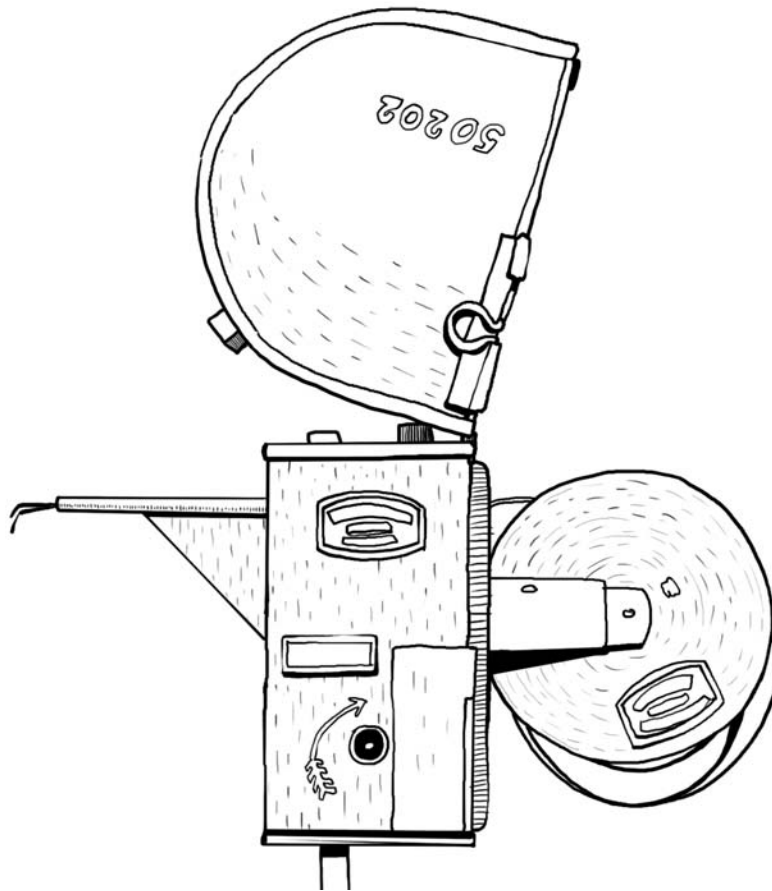

## 13. ВОСТОК — ДЕЛО ТОНКОЕ

Для каких практических целей использовались эти фигурки в Китае и Японии XVIII века?

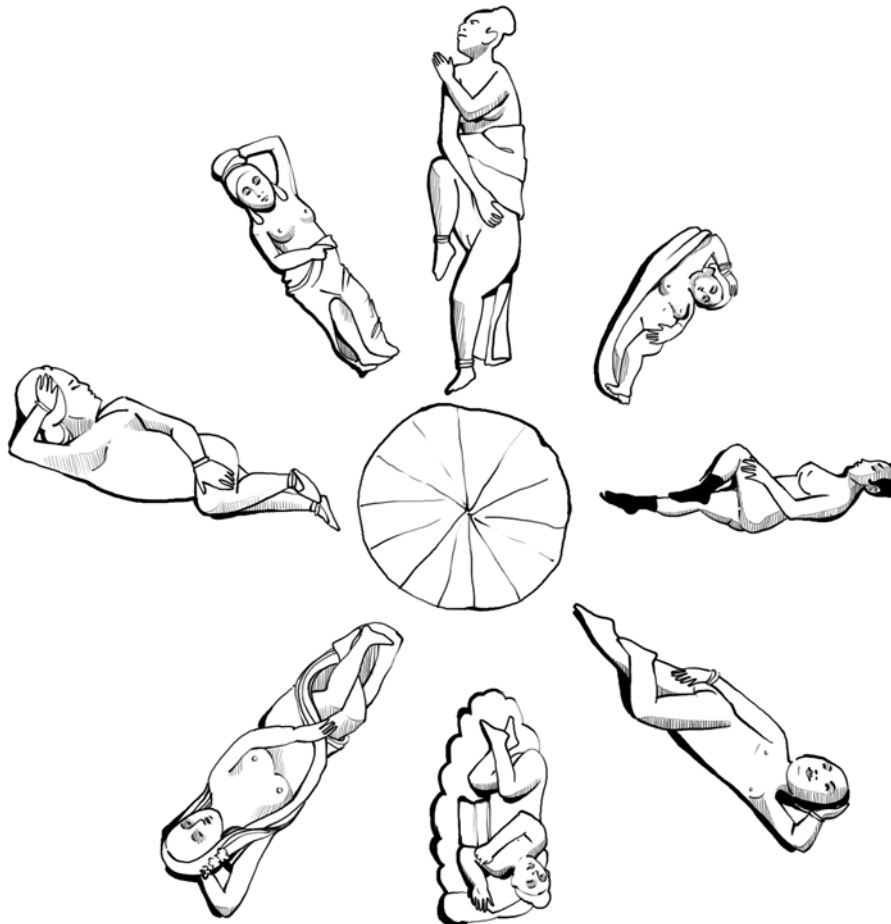

## 14. КРОМЕ ШУТОК

Что здесь, собственно, происходит? Что это за ящик?



## 15. КРОВАТЬ — ЭТО НЕ ТОЛЬКО КРЕПКИЙ СОН...

С какой целью в Англии в XX веке была сконструирована такая кровать?

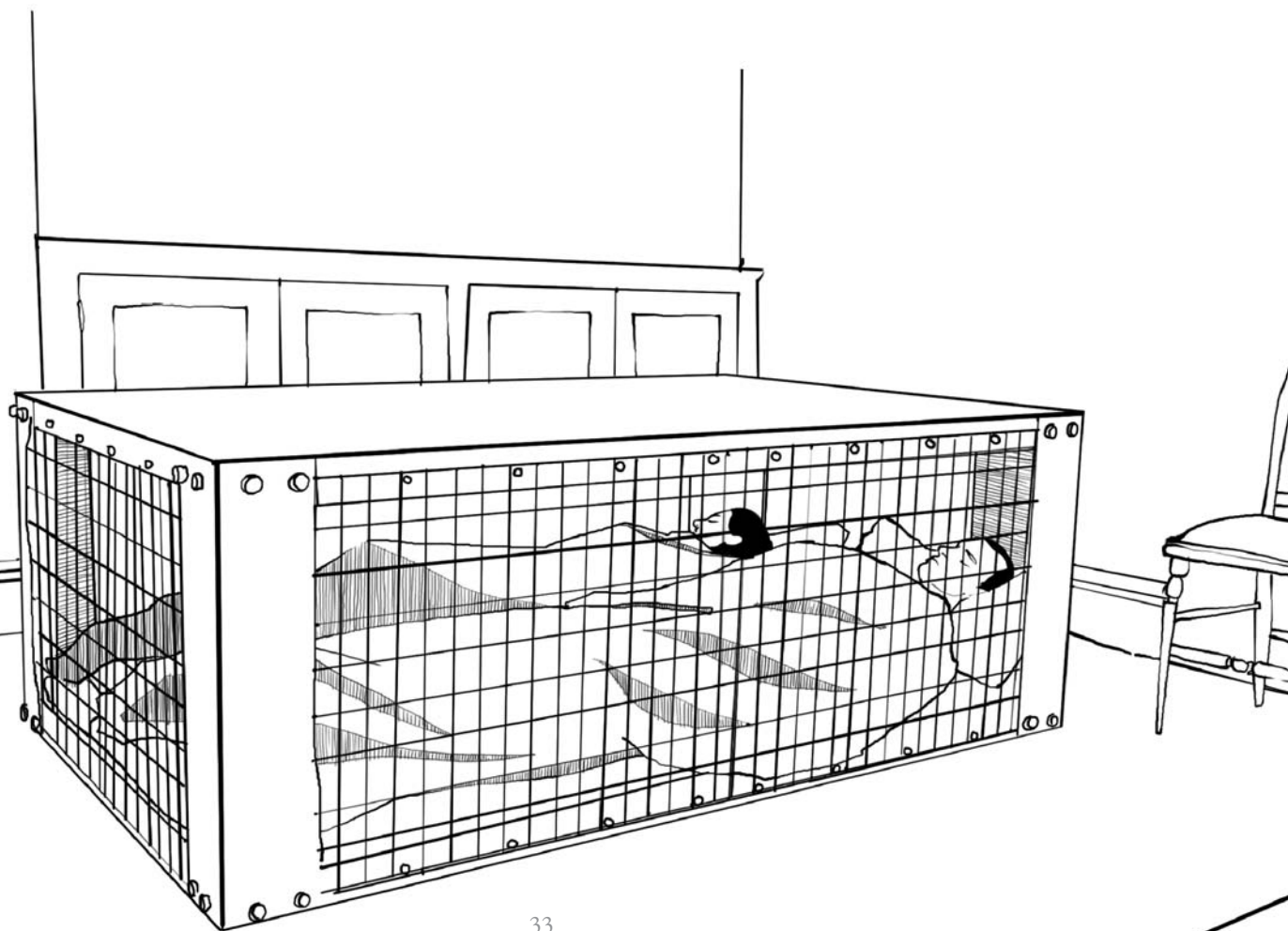

## 16. ТЕАТР: ТЕНИ ПРОШЛОГО

Для чего раньше в театре использовались такие приспособления?

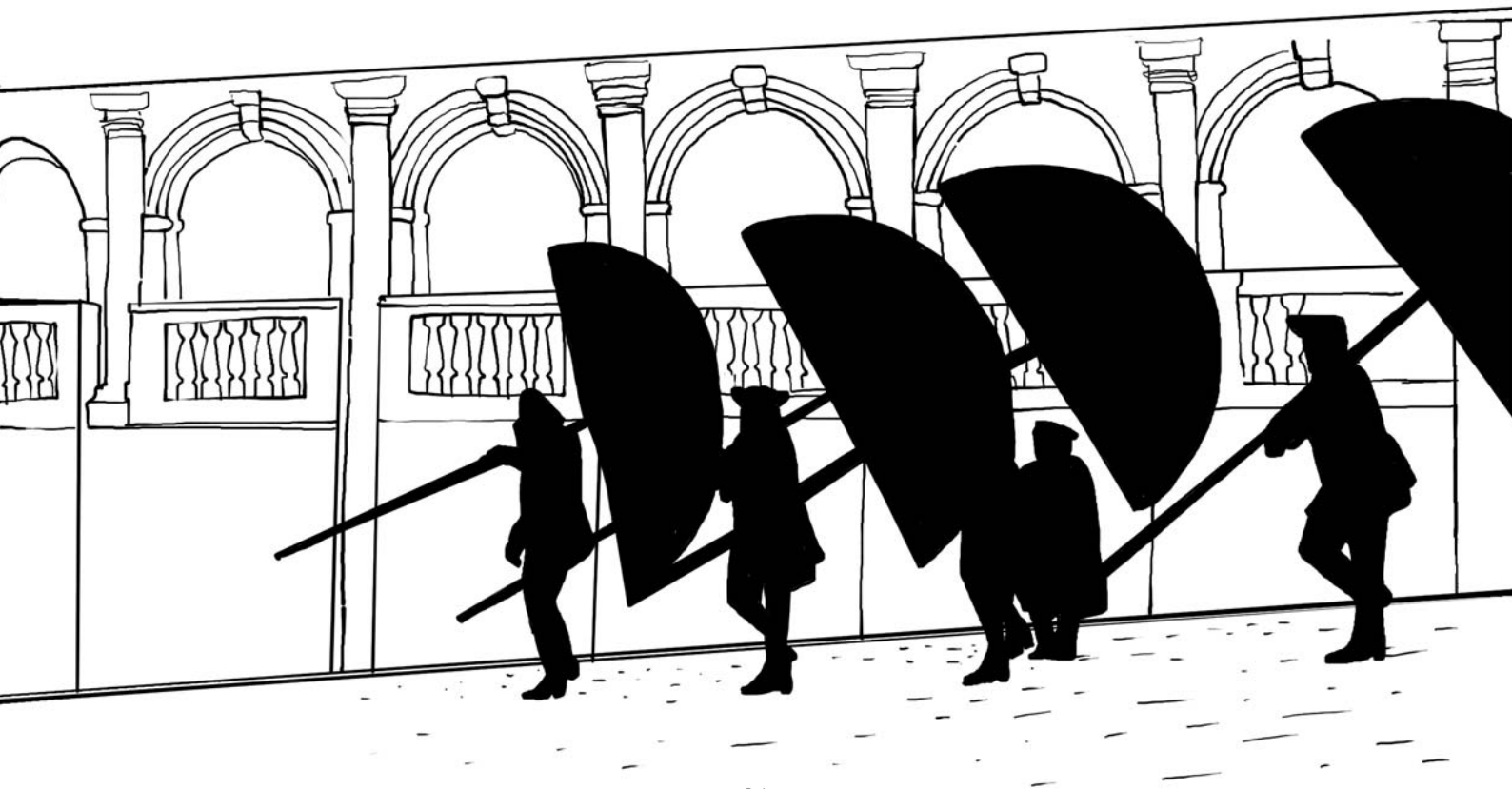

## 17. ЧАШКА ОСОБОГО НАЗНАЧЕНИЯ

Кто пользовался такими чашками в викторианской Англии?  
(В боковом отделении внизу есть отверстие.)







[Почитать описание, рецензии  
и купить на сайте](#)

Лучшие цитаты из книг, бесплатные главы и новинки:

